



VEJLE  
3.-6. juli  
2025



**DGI**

**LANDSSTÆVNE**

# Efterskoleholdet L2025 Informationsmøde nr. 2

14. marts 2024, kl. 13.30 – 16.00. Ågård Efterskole

v. Torben Vind Rasmussen og Lene Bruun



Hovedbidragsyder til  
DGI Landstævne

NORDEA  
FONDEN

**efterskoleholdet**



The aftermovie



# Dagens program

1. Velkomst og sang
2. Landsstævnet 2025 og Efterskoleholdet
3. Rammen i Vejle
4. Koreografteamet & SHOW
5. Forventninger til eleverne
6. Hovedfag
7. Valgfag og tovholdere
8. Street Art, status på processen
9. Ugeplanen i hovedtræk
10. Besisning og indkvartering
11. Skoletilmelding
12. Lærertidshonorering v. Bjarne B. Nielsen fra sekretariatet
13. Div. hjælpeværktøjer
14. Tidslinje og kalender
15. Information og kommunikation
16. Diverse [mulighed for foredrag v. Line Bjerre, landsstævne-cykler, landsstævnetræer og DGI Verdensholdet DK turné]





# 1. Velkomst, v. Torben Vind Rasmussen

Sang:

Du skal plante et træ



Mærk pulsen. Mød magien.



## 2. Landsstævnet 2025 i Vejle

- Danmarks største idrætsfestival, afholdes hvert 4 år, sidst i 2022 i Svendborg
- DGI forventer ca. 25.000 deltagere og min. samme antal gæster
- Landsstævnet afholdes i Vejle fra torsdag d. 3. juli 2025 til søndag d. 6. juli 2025
- Efterskoleholdet (og højskolerne) ankommer mandag d. 30. juni 2025. og slutter søndag d. 6. juli 2025

### 3 strategiske fokusområder for L2025

1. Det gode værtskab
2. Bæredygtighed
3. Aktive fællesskaber for alle

2. Landsstævnet inspirerer til det gode liv med klima og resiliens i fokus. **Det bæredygtige valg er altid en prioritet i Landsstævnet**

Alle arbejdsgrupper skal have fokus på bæredygtige valg. De miljømæssige, sociale og økonomiske konsekvenser af valg skal indgå i den samlede vurdering af alle handlemuligheder. Ex kan Festområde & Catering vurdere om udelukkende veganske menuer giver den forventede omsætning, eller Bepisning kan vurdere om deltagerne har





## 2. Efterskoleholdet L2025

### Formål: En oplevelse for livet

Uddrag fra kommissoriet:

- Med Efterskoleholdets deltagelse i DGI Landsstævne 2025 i Vejle får eleverne en unik mulighed for at forlænge efterskoleopholdet med en uge fuld af ekstraordinære oplevelser i et fællesskab på tværs af skoler, interesser og foreninger.
- Deltagelsen skal samtidig igennem træning og fælles forberedelse vise efterskolens mange kvaliteter og mangfoldighed i en folkelig sammenhæng, så efterskoleeleverne oplever på egen krop, at blive en del af noget større.
- "Efterskoleholdet L2025" er et brugerfinansieret projekt under Efterskoleforeningen.





## 2. Efterskoleholdet L2025, historik

Det vil være 11. gang Efterskoleholdet deltager i DGI Landsstævnet

	1985	1990	1994	1998	2002	2006	2009	2013	2017	2022
	Odense	Horsens	Svendborg	Silkeborg	Bornholm	Haderslev	Holbæk	Esbjerg	Ålborg	Svendborg
<b>I alt</b>	<b>578</b>	<b>923</b>	<b>1437</b>	<b>1973</b>	<b>2257</b>	<b>3194</b>	<b>3857</b>	<b>4600+</b> <b>500</b>	<b>6700+</b> <b>700</b>	<b>5752+</b> <b>724</b>
Skoler	17	20	28	36	40	45	51	48	61	60



Mærk pulsen. Mød magien.

efterskoleholdet

# 3. Rammen i Vejle, fra genbrugsplads til bæredygtig bydel

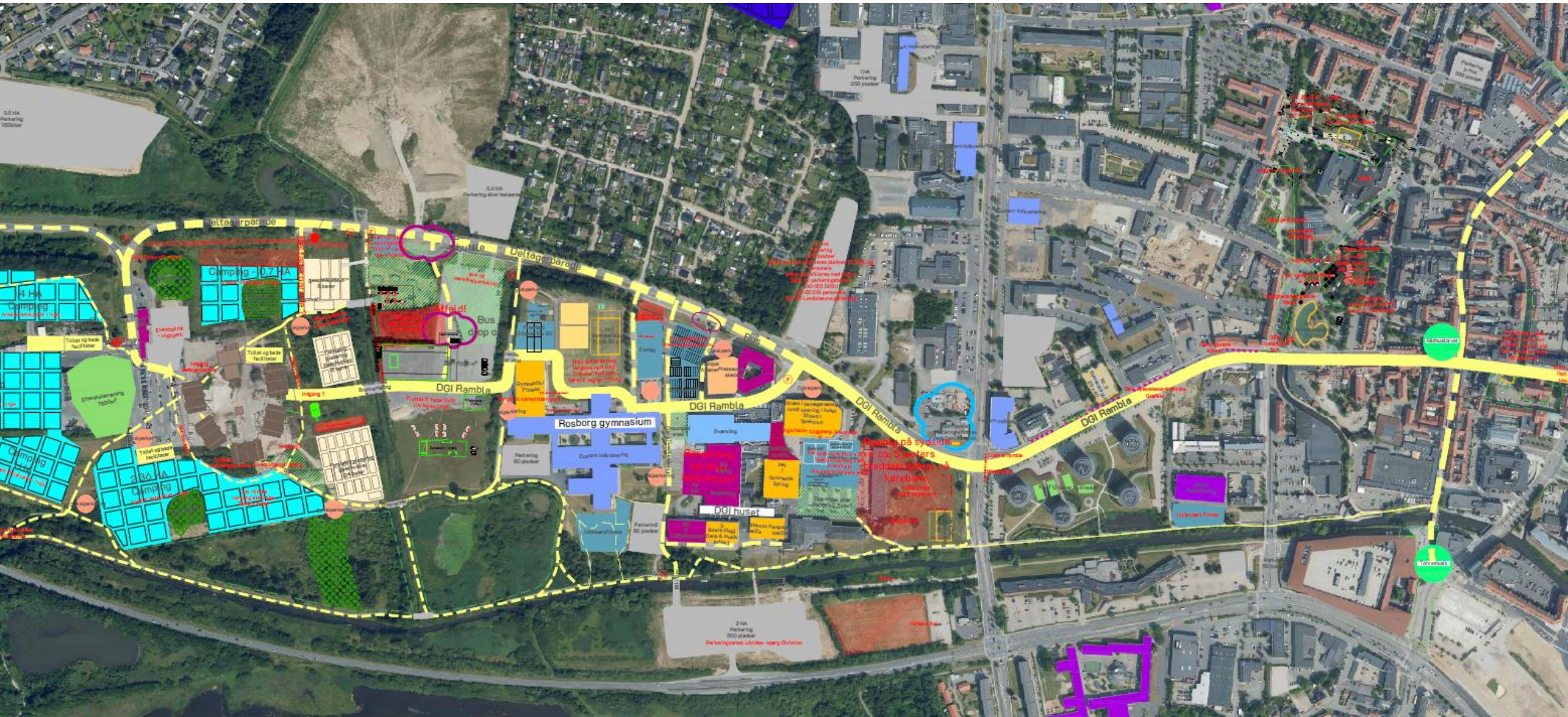





# 3. Rammen i Vejle, stadion og scene

Landsstævnestadion

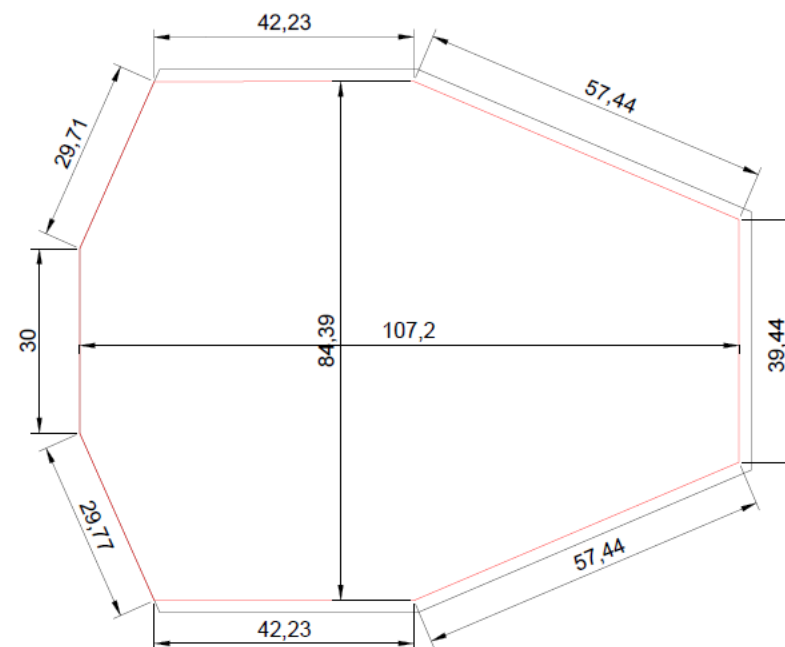
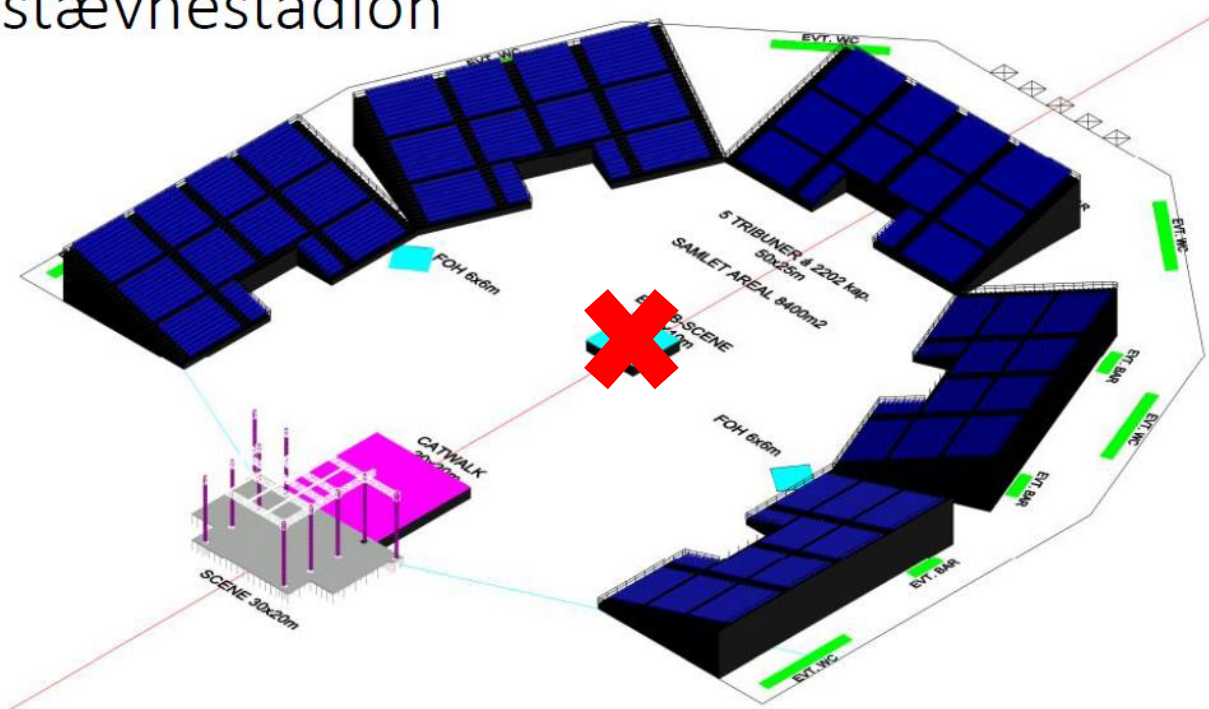

Mærk pulsen. Mød magien.

efterskoleholdet

# 3. Rammen i Vejle, stadion og scene



Tegning skal tages med stort forbehold

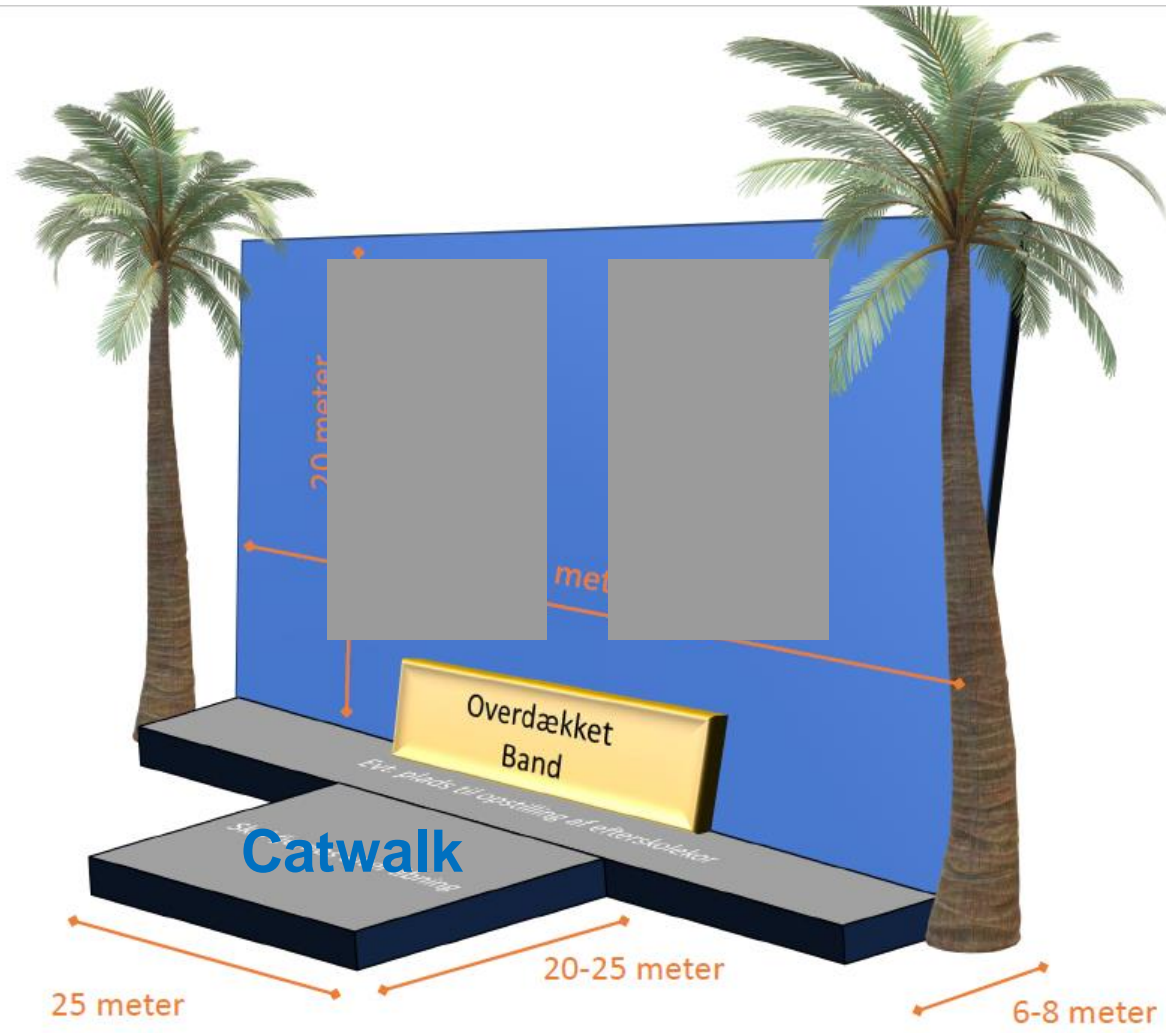

Mærk pulsen. Mød magien.



## 4. Efterskoleholdets show

Efterskoleholdets store show (70-75 min.) vises tre gange:

- Fredag aften kl. 19.30 / 20.00
- Lørdag eftermiddag kl. 15.30
- Lørdag aften kl. 20.00

Alle elever skal i større eller mindre grad være en del af showet.

Live sang og musik til udvalgte dele showet v. Ollerup Efterskole  
Sang og Musik og Møllerup Efterskole

Stadion – med scene i den ene ende - får plads til ca. 10.000 tilskuere, forventningen er 3x udsolgt show

**Billetsalg til showet starter 12. november 2024**

Forventer DR live transmission af showet fredag aften.

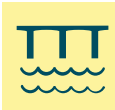

Mærk pulsen. Mød magien.

efterskoleholdet



## 4. Koreografteam og tovholder musik og sang

- Stine Rudmose og Anthon Khorami
- Medkoreografer:
  - Ida Marie Pedersen
  - Lasse Smedegaard
  - Niels Hamborg
  - Caroline Bang
- Tovholder musik og sang: Kenneth Seholt



Mærk pulsen. Mød magien.



# 5. Forventninger til eleverne

## Fra kommissoriet

- Eleverne skal **have stor lyst** til at deltage både i forarbejdet og i selve stævnet – og være bevidste om, at deltagelsen til tider kræver overskud og "gå-på-mod".
- Det er obligatorisk at deltage på de forudbestemte samlinger.
- Eleverne bor og er sammen med efterskoleholdet under hele arrangementet.
- Eleverne er værdige repræsentanter for efterskolerne gennem færden/væremåde/opførsel.
- Indtagelse/besiddelse af alkohol og euforiserende stoffer under såvel træningssamlinger som stævne er uforeneligt med at være med på holdet.

**Yes We Will**  
together



# 6. Hovedfag

Er elevernes primære aktivitet

1. Gymnastik - Show\*, stævnecentrum
2. Fodbold, spilles i Hover (5 km fra stævnecentrum)
3. Beachvolley, stævnecentrum
4. Beachhåndbold, stævnecentrum
5. Outdoor (MTB, kajak, klatring, SUP, trailløb/naturtræning), skovene og fjorden omkring Vejle

\***Differentiering i gymnastik / show bliver i G1 og G2 skoler**, valg af om man vil være G1 eller G2 skole sker efter forhåndstilmeldingen. I får besked.

\*Musikefterskolerne har musik og kor som hovedfag





# 7. Valgfag

**Dette arbejdes der på** [ét modul for alle, afvikles tirsdag]:

Badminton

Beach håndbold

Beachvolley

Partnersturning og brætspilscafé

Dance [med fredagsflashmob]

E-sport

Face Off

Floorball

Fodbold

Gåtur til fede spots i Vejle

Kor [til show + evt. små koncerter  
fredag eftermiddag]

MTB

Musik og sammenspil [kun  
musikefterskolerne]

Parkour

Spring [Spring Galla, Hal 1, fredag 14-15]

Street basket

Strik, syng og hyg

Udspring og vandleg

Yoga og mindfulness

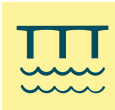

Mærk pulsen. Mød magien.



# 7. Tovholdere



På plads	I proces	Mangler
Hoved- og valgfag beachhåndbold	Hoved- og valgfag fodbold	Esport, 1 tovholder
Hoved- og valgfag beachvolley	Face Off	Floorball, 2 tovholdere
Hovedfag Outdoor		Parkour, 1 tovholder
Musik og kor Dans Badminton		Udspring og vandleg. 2 tovholdere (livreddere)
Strik, syng og hyg Yoga & Mindfulness		Street basket, 1 tovholder
Gåtur til fede steder i Vejle Spring		
MTB Brædtspilscafé og Partners		







## 8. Status Street Art

### Idé: At Efterskoleholdet efterlader et gavlmaleri i Vejle

- Møde afholdt mellem Vejle Kommune, Design- og Håndværksefterskolen i Skjern og projektleder
- Meget positive på begge sider af bordet. Der er GO til at Efterskoleholdet efterlader et gavlmaleri i Vejle
- Placering håber vi falder på plads lige inden eller kort efter sommerferien
- Vejle Street Art Festival 2025 bliver formodentlig en del af Ramblaen





# 9. Ugeplanen, i hovedtræk forbehold for ændringer 😊

Tid	Mandag	Tirsdag	Onsdag	Torsdag	Fredag	Lørdag	Søndag
ca. 06.30 – 07.45*		Morgenmad	Morgenmad	Morgenmad*	Morgenmad*	Morgenmad*	Morgenmad*
Formiddag	Ankomst	Show-Træning/AH eller valgfag	Show-træning eller AH	Show-træning og AH	General-prøve på showet	Oplev L2025	Afslutning på L2025 stadion
ca. 11.30 – 13.15	Madpakke	Frokost	Frokost	Frokost	Frokost	Frokost	Madpakke
Eftermiddag	Show-træning, alle	Show-træning/AH eller valgfag.	Show-træning alle og AH	Kort træning. Klar til parade ca. 16.30	Forskellige mulige aktiviteter og oplev L2025	FRI til ca. 14.00 SHOW 15.30	Pakke og farvel og TAK 😊
ca. 17.30 – 19.00	Aftensmad	Aftensmad	Aftensmad	Aftensmad (madpakke)	Aftensmad	Aftensmad	
Aften	Show-træning eller AH	Show-træning, alle	Efterskole-fest	Parade** og åbnings-show	SHOW	SHOW 20.00	



# Paraden

## zone 1: Opstartspladser, forventeligt til Efterskoleholdet og højskolerne

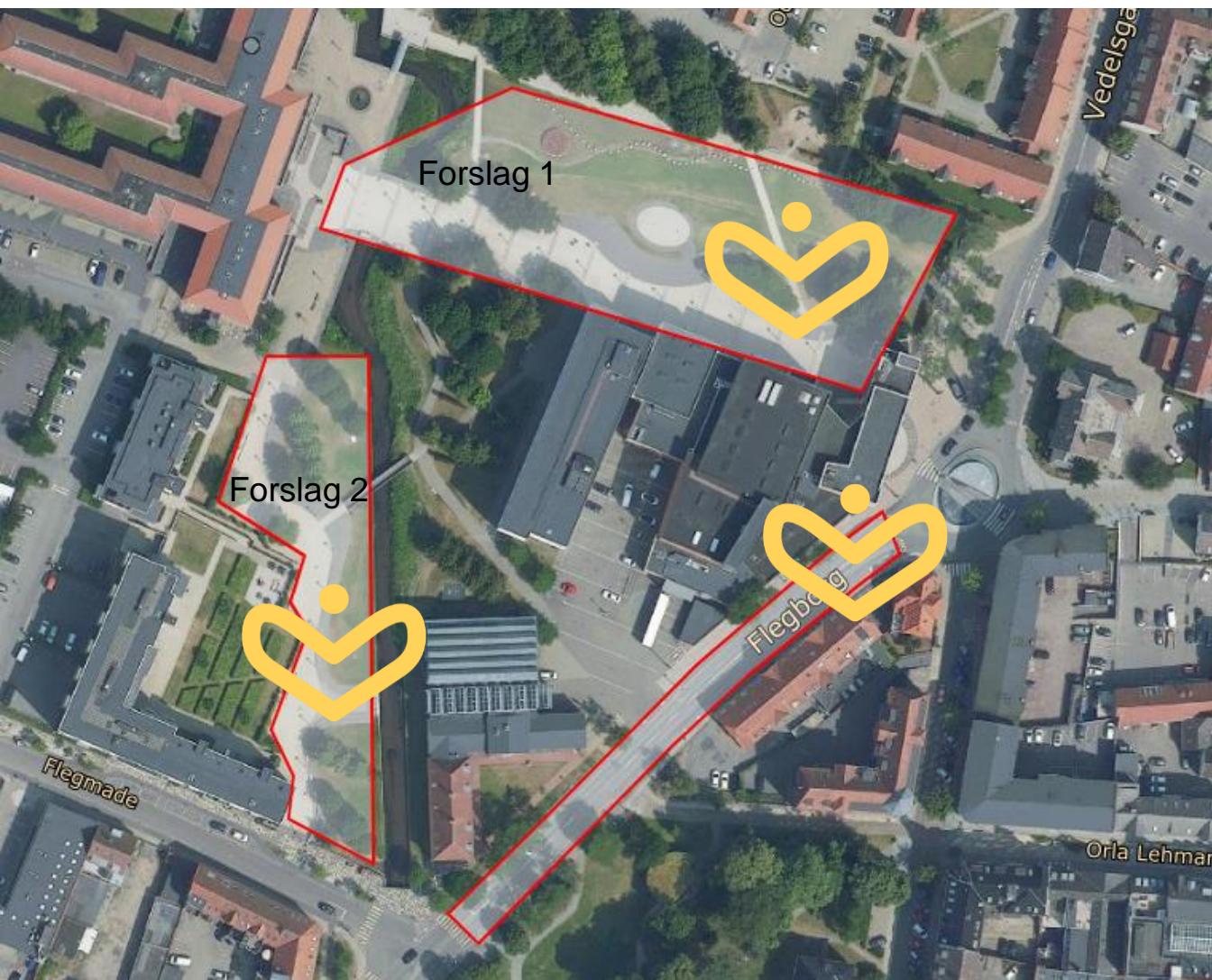

### Fra DGI og Efterskoleforeningens samarbejdsaftale

*"Efterskoleholdet deltager i parade og åbningsarrangement. Efterskoleholdets involvering i afslutningen\* aftales på et senere tidspunkt, men tager hensyn til begrænset koreografisk indlæring for eleverne."*

Projektleder har stor opmærksomhed på, at ventetiden på opmarchpladsen før paradestart minimeres.





# 10. Bespisning og indkvartering, status

Bespisning, Hal 4 DGI Huset er efterskoleholdets spisesal

- Lene Balle, forstander Ågård er medlem af bespisningsgruppen, kobler én fra L2029 området på
- Menu prøvesmages i løbet af foråret 24 og forventes besluttet inden sommerferien 24.
- Større træk på frivillige ved frokost i Hal 4 [DGI Sydøst]
- Lørdag: Eftermiddagsshowet rykkes til kl. 15.30 => eleverne kan nå at spise i Hal 4 mellem de to shows



# 10. Bespisning og indkvartering, status



Annika Kleevang Kristensen fra Vejstrup er tovholder ift. indkvartering + én fra L2029 område

**Indkvartering og indkvarteringskoler**, der arbejdes på at gøre de usikre pladser sikre.

Skole	Afstand	Pladser, sikre	Pladser, usikre	Ialt
Vejle Midtbyskole, Damhaven	650 m	176	391	567
Midtbyskolen, Strandgade 2	1,7 km	58	102	160
Ungdomsklubben DOMUS	750 m	102	102	102
Spinderihallerne	1,4 km	321		321
Vestbygården, 10. kl. Centret	1,1 km	90	29	119
Badmintonhallen	1,4 km	177		177
Mølholm Skole og hal, arbejdes på shuttlebus	3,5 km	748 + 245	45	1038
NOVA skolen, arbejdes på shuttlebus	3,3 km	455		455
Syddansk Erhvervsskole	650 m	250	250	500
CAMPUS Vejle	700 m	840	53	893
FGU Trekanten	700 m	166	7	173
Rosborg Gymnasium	100 m	615	123	738
Syddansk Erhvervsskole, VTG	1,7 km	285		285
UCL	350 m	286		286
Ialt		4646	1102	5748



Mærk pulsen. Mød magien.

efterskoleholdet



# 11. Skoletilmelding

- Deadline **d. 3. april 2024**
- Link til tilmeldingsportal på **NemTilmeld** samt udsendes med nyhedsbrev nr. 2, som publiceres på hjemmesiden d. 16. marts 2024.
- Ved tilmelding betales tilmeldingsgebyr på 4000,- pr. skole
- Der skal angives et estimat for, hvor mange elever og medarbejdere skolen forventer at deltage med. Estimatet er ikke bindende, men er en hjælp i det videre planlægningsarbejde
  - OBS på minimumsnormering for medarbejdere ([jf. kommissoriet](#))
- Der skal angives mindst to kontaktpersoner, én fra ledelsen og én der er primær kontaktperson for medarbejdergruppen. Kontaktpersonerne vil efter d. 3. april være dem, som modtager mails fra projektleder med nyhedsbreve o.a. information og dermed et **VIGTIGT** bindeled til resten af skolen
- Hvis den centrale skolemail skal modtage information, skal I give projektleder besked



# 12. Lærertidshonorering v. Bjarne Bundsgaard Nielsen

## L25, løn og arbejdstid





# Arbejdstid – to muligheder

## ▪ Lokalaftale

- Sammenhæng mellem aftalt timetal og opgavens omfang
- Udførlig beskrivelse af omfattede opgaver, herunder undervisning, tilsyn, pauser, måltider mm.

## ▪ Ikke lokalaftale

- Medgået tid til hhv. transport, undervisning, pauser og tilsyn, hvis deltagerne ikke overnatter.
- Hvis deltagerne overnatter gælder den centrale lejrskoleakkord. 17,33 t/døgn. [14/10]. Rådighedstjeneste kan straksafregnes med  $1/3 \times 10$  timer.



# Løn

Deltagelse i L25 er lærerarbejde, og skal aflønnes som sådan. Uafhængig af om skolen får tilskud til kursusugen, eller ej.

Man kan, efter aftale med TR, tildele lokalløn for opgaven

Man kan IKKE aflønne med honorarer, da det ikke er en del af overenskomsten.

Timeansatte aflønnes med takster for hhv. undervisning og tilsyn.

Ved evt. spørgsmål kontakt Bjarne på [bn@efterskolerne.dk](mailto:bn@efterskolerne.dk) eller 33 17 97 66





# 13. Diverse hjælpeværktøjer

- Vi tager et kig på [www.efterskoleholdet.dk](http://www.efterskoleholdet.dk):
  - [Budgetberegner](#)
  - [Årsplaner](#)
  - [KOMIT](#)



# 14. Tidslinje

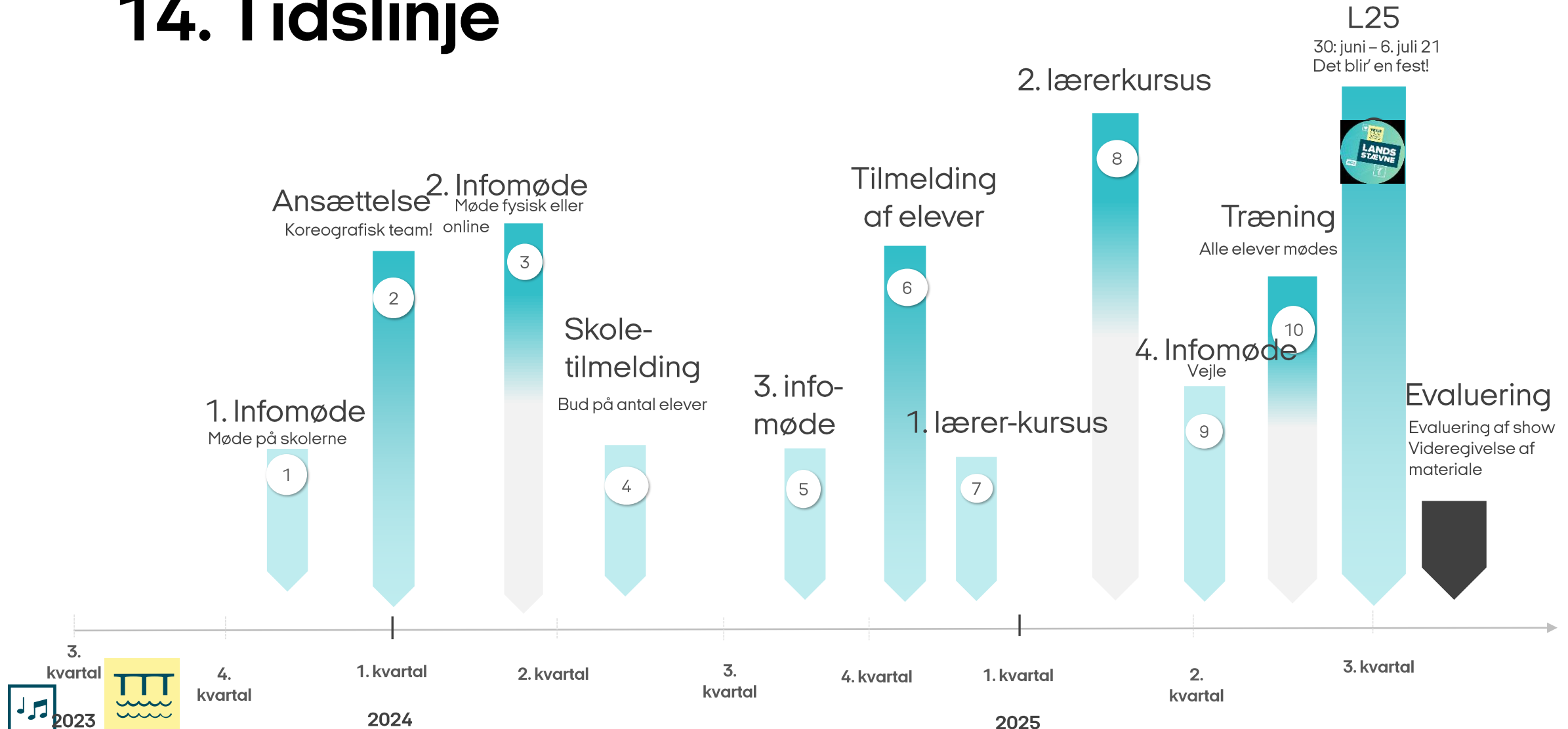

L25  
30: juni – 6. juli 21  
Det blir' en fest!



2023

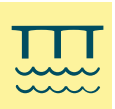

Mærk pulsen. Mød magien.



# 14. Kalender

## 2024

- 14. marts 2024: Infomøde nr. 2 med alle interesserede skoler - fysisk med mulighed for online
- 3. april 2024: Deadline skoletilmelding med estimeret deltagerantal + tovholdere
- 11. og 12. sept. 2024: Infomøde nr. 3: Nordfyns Efterskole og Vesterlund Efterskole, flyttes måske
- 25. oktober 2024: Deadline elevtilmelding
- 12. november: Billetsalg til shows starter
- 11. og 12. november: Gymnastiklærerkursus 1, 2-dags, BGI Akademiet

## 2025

- Marts: Lærerkursus 2, én hverdag. **Er nogle hverdage bedre end andre?**
- 8. april: Infomøde nr. 4 i Vejle med rundvisning på stævneområde og indkvarterings-skoler
- Tirsdag d. 27. maj: Fællestræning, Sportscenter Danmark - Vejen Idrætscenter
- 30. juni – 6. juli: Alle møder ind til L2025 i Vejle





# 15. Information og kommunikation

## Intern kommunikation:

**[www.efterskoleholdet.dk](http://www.efterskoleholdet.dk)**: Her er det målet at al information til skoler, elever og forældre kan findes

**Informationsmøder**: Fire i alt (nov. 23, **marts 24**, september 24 og april 25)

**Nyhedsbreve**: Udkommer efter infomøderne og når der er vigtigt nyt. Kort besked på fb-gruppen: Efterskoleholdet – lærergruppe om, at der er nyt nyhedsbrev på hjemmesiden

**Materiale** til brug for **forårets informationsmøder** for årgang 24/25, find det her.

**Google Workspace**: Til udvikling og koordinering, primært for medarbejdere med instruktør eller tovholderfunktion

**Intern facebookgruppe (Efterskoleholdet – lærergruppe)**: til den hurtige dag til dag og under stævnet time til time kommunikation



## Ekstern kommunikation :

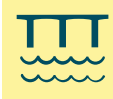



# 16. Diverse

## Status ift. landsstævnecyklerne

NORDEA fonden har doneret **2000** cykler til Landsstævnet til brug for landsstævnedeltagerne.

Styregruppen har drøftet muligheden for at efterskolerne kan tage dem i brug i dagene op til landsstævnet.

Beslutning:

- Nej tak grundet hensyn til både elevernes sikkerhed og cyklernes status.





# 16. Diverse Landsstævnetræer

Idé:

- Hver deltagende skole planter et landsstævnetræ, der symboliserer skolens deltagelse på Efterskoleholdet L2025 og bæredygtighed

Er det en idé og fortælling, der giver mening?





# 16. Diverse

## Mulighed for foredrag



Line Bjerre Kristensen, cand. mag., lektor, historiker og freelanceformidler  
OG gymnast med et hjerte der brænder for Landsstævnet og Efterskoleholdet



Line har udviklet et foredrag om Landsstævnet.

**Målgruppen** er efterskoler og efterskoleelever på det kommende Efterskolehold.

**Formålet** er at få eleverne til at reflektere over, hvad et landsstævne er og mærke det fællesskab, som landsstævnet bringer frem.

Se video teaseren her: <https://www.youtube.com/watch?v=CLKjqt33bbY>

**Kontaktinformation på Line:**

Mail: [hej@linebjerre.dk](mailto:hej@linebjerre.dk)



efterskoleholdet



Mærk pulsen. Mød magien.

# 16. Diverse

## DGI Verdensholdets DK turné

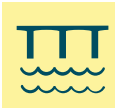
A promotional poster for the 'KATA SHOW' by DGI Verdensholdet. The background is black, and the central image shows a group of acrobats in red and yellow outfits performing a human pyramid. The text is white and red. At the top right, it says 'DGI VERDENSHOLDET'. On the left, 'KATA SHOW' is written in large letters, with 'Danmarksturné april-maj 2024' below it. On the right, it says 'Giv eleverne en fælles oplevelse!' and 'Efterskolepris 125,- Bestil billet hos mads.thomsen@dgi.dk'. At the bottom right, a red banner says '- Vi bevæger verden'.

Mærk pulsen. Mød magien.

efterskoleholdet



# I er **ALTID** velkomne til at ringe/skrive

Lene Bruun

Mail: [leb@efterskolerne.dk](mailto:leb@efterskolerne.dk)

Mobil: 5164 7350





# Spørgsmål



# Tak for i dag og kom godt hjem



## Vi GLÆDER os til at se jer i Vejle



Mærk pulsen. Mød magien.

efterskoleholdet